







MERKMALE DES PRODUKTS

-  Integrierte NiMH-Batterien
-  128 PIX LCD-Grafik-Display
-  Real Time Clock
-  1500 kg Maximales Torflügelgewicht 1500kg
-  Industriegebäude
-  Eigentumswohnung

Eigenschaften SERIE SLX24

Selbstprogrammierende Schiebetorantriebe für Wohnanlagen und Industriegebiet bis zu 3000kg

Eine „komplette Maschine“, die in Ihrem Inneren über alle mechanischen und elektronischen Möglichkeiten für die Laufwegkontrolle der Torflügelstellung und Sicherheitsfunktionen der Anlage verfügt. Der Antrieb ist stark, unermüdlich, gesteuert und kontrolliert von einer fortschrittlichen Elektronik und verfügt über einen starken Gleichstrommotor, der durch ein mitwirkendes kinematisches System mit zweifacher Untersetzung optimal kalibriert ist, um die Belastungen, die von der Bewegung schwerer Tore auf den Motor und auf die Struktur übertragen werden, auf ein Minimum zu verringern.

Selbsthemmende und reversible elektromechanische Automatisierung mit Niederstrommotor, geeignet für den Einsatz auf Schiebetoren in Wohnanlagen und Industriegebiet bis zu 3000kg Torgewicht.

Die Installation kann auf jeder Struktur sowohl auf der rechten als auch auf der linken Seite der Durchfahrt ausgeführt werden.

Der Einsatz von Niederstrommotoren erhöht die Leistungen und die Garantien für hohe Effizienz, lange Haltbarkeit, durchgehenden Betrieb und extreme Geräuscharmheit.

Die Laufwegkontrolle der Torflügelstellung erfolgt mittels Encoder mit Selbstlernprogrammierung, wodurch die Installationszeiten auf ein Minimum verkürzt und die Programmierung optimiert wird. Bei Hindernissen während des Torlaufs greift die elektronische Kraftabschaltung und es erfolgt die sofortige Richtungsumkehr des Tores. Die von der Steuereinheit ausgeführte Kontrolle wird durch Quetschschutzeinrichtungen und die Funktionen „Soft Start“ und „Soft Stop“ vervollständigt.

Kompatibel mit dem System INTPRG-3G/WF zur Steuerung und Programmierung der Systemparameter aus der Ferne.

Bei Installationen mit gegenüberliegenden Schiebetoren kann mit den Modulen Cardin MODCA über Kabelanschluss ein Motor als Slave ausgelegt werden.

Multi-decodierung

Das Gerät besitzt serienmäßig ein Funkempfängermodul und Multidecodierung (S449 - S486 - S504 - S508). Standardmäßig werden die Geräte mit einem 433MHz RF-Modul und eingesetztem Speichermodul der Serie S504 / S508 ausgeliefert. Um das Gerät mit S449-Sendern zu steuern, setzen Sie das Speichermodul ZGB24LC16-I / P (im Lieferumfang des Geräts enthalten) ein und konsultieren Sie den entsprechenden Abschnitt. Kaufen Sie für die S508 / S486-Serie das 868-MHz-RF-Modul und setzen Sie es ein.

Merkmale des Produkts SLX1524CB

Elektromechanischer Antrieb mit 24V-Motor

Entnehmbares Batterieladegerät.

NiMH-Batterien.

Die Steuereinheit ist ausgerüstet mit grafischem LCD-Display (128x128 Pixel) mit Hintergrundbeleuchtung in sechs unterschiedlichen Sprachen, das über das Menü die Einstellung der Systemparameter wie sequentiellen Tastenmodus, automatisches Wiederschließen, Vorblinken, Blinkbefehl, Funktionsmodus der Kontrollleuchte sowie der Lichtschranken usw. erlaubt. Mithilfe der Echtzeituhr können auf der Karte 10 Ereignisse (angezeigt im Display) so eingestellt werden, dass die Öffnungs- und Schließvorgänge zu unterschiedlichen Tageszeiten geregelt werden können, wobei 3 Wochenregelungen (Mo-Fr, Sa-So, Mo-So) berücksichtigt werden. Die Ereignisse können nicht nur über das Menü, sondern auch über einen Funkkanal freigegeben/gesperrt werden (z.B. bei Urlaub).

Das Gerät ist ausgerüstet mit einem sicheren und zuverlässigen manuellen Entriegelungssystem mit persönlichem Schlüssel.

Versetzungsgeschwindigkeit max. 9.5 m/min.



> ULTIMATE CARDIN App

ALLGEMEINE MERKMALE

Einphasige Netzstromversorgung 50/60Hz	Vac	230
Stromaufnahme	W	200
Stromaufnahme	A	0.9
Motorstromversorgung	Vac	24
Maximale Motor Leistungsaufnahme	W	130
Motor Stromaufnahme	A	3.5
Einschaltdauer	%	70
Versetzungsgeschwindigkeit	m/min	9.5
Maximales Drehmoment	Nm	74
Eingebaute Batterie	typ	NiMH
Betriebstemperatur	°C	-20...+55
Schutzgrad	IP	44
Isolationsklasse	Cls	II

KONNEKTIVITÄT

Optionales Empfängermodul	Mod-RF-868MHz
Austausch-Bluetooth-Modul auf Wunsch	MODBT
Optionales serielles Schnittstellenmodul	MODCA

POSITIONIERUNG DER GRUPPE

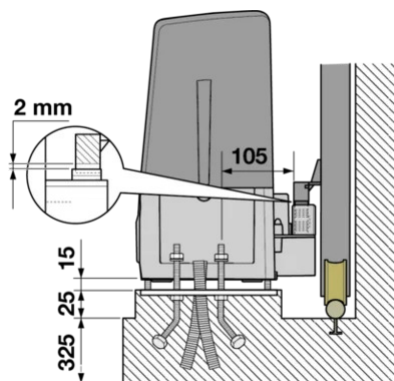

AUSSENABMESSUNGEN

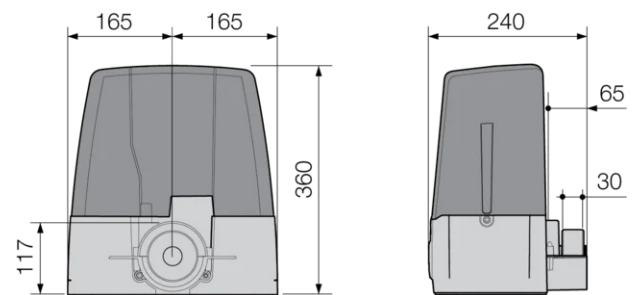

GRUNDPLATTE

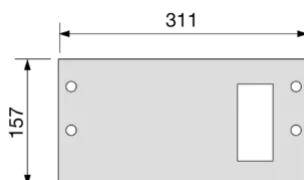

> ULTIMATE CARDIN App